

- I** morsetti di collegamento  
**D** Verbindungsklemmen  
**F** bornes de raccordement  
**GB** connecting terminals  
**E** bornes de conexión  
**NL** aansluitklemmen  
**P** bornes de ligação  
**GR** ακροδέκτες σύνδεσης

- I** sede configuratori  
**D** Sitz der Konfiguratoren  
**F** logement configurateurs  
**GB** configurator seat  
**E** alojamiento configuradores  
**NL** plaats van de configuratiemodules  
**P** Alojamento configurador  
**GR** θέση προσαρμοστών

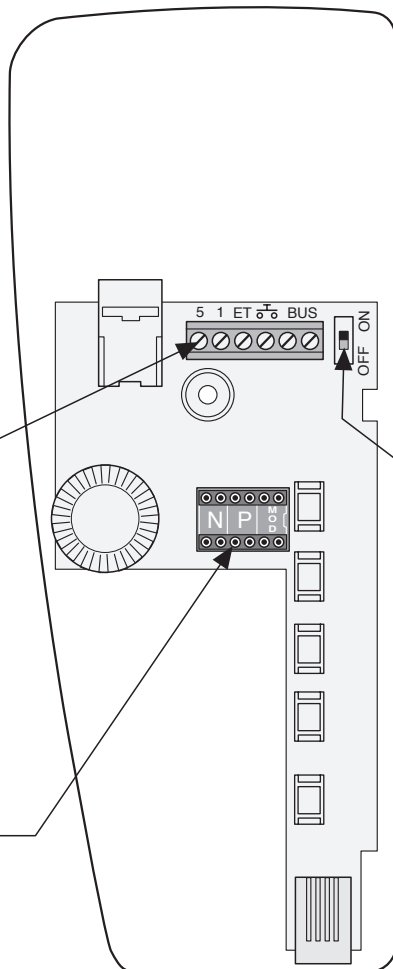

**I** In impianti audio non è necessario selezionare lo switch. In impianti misti audio/video spostare su ON solo nell'ultimo citofono della tratta di ogni appartamento e di ogni montante.

**D** In Audioanlagen muss der Switch-Schalter nicht gewählt werden. In gemischten Audio/Videoanlagen den Schalter nur am letzten Haustelefon jeder Wohnungsanlage und jeder Steigleitung auf ON zu stellen.

**F** Sur installations audio il n'est pas nécessaire de sélectionner le "switch". Sur installations mixtes audio et vidéo, déplacer sur ON (MARCHE) seulement dans le dernier phone du parcours de chaque appartement ou de chaque colonne montante.

**GB** In audio systems it is not necessary to select the switch. In mixed audio/video systems move to ON only in the last internal unit of the stretch of each apartment or each riser.

**E** En sistemas audio no es necesario seleccionar el interruptor. En sistemas mixtos Audio/Vídeo mueva a ON sólo el último interfono de la trama de cada departamento o de cada montante.

**NL** Bij audio-installaties is het niet nodig om de schakelaar op ON te zetten. Bij audio/video-installaties zet u slechts bij de laatste huistelefoon van iedere appartementlijn en iedere stijglijn de schakelaar op ON.

**P** Em sistemas áudio não é preciso seleccionar o interruptor. Em sistemas mistos áudio/vídeo desloque para ON somente no último intercomunicador do trecho de cada apartamento ou de cada montante.

**GR** Σε ηχητικές εγκαταστάσεις δεν είναι απαραίτητο να επιλεχθεί το σζιτψη. Σε μικτές ηχητικές/οπτικές εγκαταστάσεις μετατοπίστε στο ON μόνο στο τελευταίο θυροτηλέφωνο της διαδρομής κάθε διαμερίσματος και κάθε στηρίγματος

**I**  
**Attenzione:** il citofono deve rispettare le seguenti regole installative:  
 - deve essere installato solo in ambienti interni  
 - non deve essere esposto a stitilicidio o a spruzzi d'acqua  
 - non ostruire le aperture di ventilazione  
 - deve essere usato unicamente su sistemi 2 fili SCS BTicino.  
 Ogni uso improprio dell'articolo può comprometterne le caratteristiche di sicurezza.

**D**  
**Achtung:** die Hausstation muss unter Beachtung folgender Regeln installiert werden:  
 - es darf nur im Inneren installiert werden  
 - es darf nicht Wassertropfen oder -spritzer ausgesetzt werden  
 - Belüftungsschlitze nicht verstopfen  
 - Es darf nur mit "2--Draht-Bus-System" der SCS BTicino verwendet werden.  
 Jeder ungeeigneter Gebrauch des Geräts kann seine Sicherheitseigenschaften beeinträchtigen.

**F**  
**Attention:** le phone doit respecter les règles d'installation suivantes:  
 - il doit être monté seulement à l'intérieur  
 - il ne doit pas être exposé à des suintements ou à des éclaboussures  
 - ne pas boucher les ouvertures d'aération  
 - il doit être utilisé uniquement sur des systèmes 2 fils SCS BTicino.  
 Tout usage improprie de la référence peut compromettre les caractéristiques de sécurité.

**GB**  
**Caution:** the internal unit must respect the following installation rules:  
 - it must only be installed indoors  
 - it must not be exposed to water drops or splashes  
 - do not block the ventilation openings  
 - it must be used only on SCS BTicino 2-wire systems  
 An improper use of the item can compromise its safety features

**E**  
**Atención:** el interfono debe respetar las siguientes normas de instalación:  
 - se debe instalar sólo al cubierto  
 - no debe estar expuesto a goteo o salpicones de agua  
 - no tape las aberturas de ventilación  
 - se debe utilizar exclusivamente en sistemas 2 hilos SCS BTicino.  
 Cualquier uso impropio del artículo puede comprometer sus características de seguridad.

**NL**  
**Let op:** Bij de installatie van de telefoon moet men de volgende voorschriften in acht nemen:  
 - binnenshuis installeren  
 - niet aan waterdruppels en -stralen blootstellen  
 - de ventilatieopeningen niet versperren  
 - uitsluitend in 2-dradige SCS BTicino systemen installeren  
 Ieder oneigenlijk gebruik kan de veiligheid van het product schaden.

**P**  
**Atenção:** o intercomunicador deve respeitar as seguintes regras para ser instalado:  
 - deve ser instalado somente internamente  
 - não deve ser exposto a estitilicidio ou borrifos de água  
 - não deve obstruir as aberturas de ventilação  
 - deve ser usado somente em sistemas de 2 fios da SCS BTicino.  
 Qualquer uso impróprio do artigo pode comprometer as suas características de segurança.

**GR**  
**Προσοχή:** η συσκευή ενδοεπικοινωνίας με βίντεο πρέπει να τηρεί τους ακόλουθους κανόνες εγκατάστασης:  
 - πρέπει να εγκατασταθεί μόνο σε κλειστό χώρο  
 - δεν πρέπει να εκτίθεται σε στάξιμο ή πιτσιλιές νερού  
 - μην βουλώνετε τα ανοίγματα εξαερισμού  
 - πρέπει να χρησιμοποιηθεί αποκλειστικά σε συστήματα 2 καλωδίων SCS BTicino.  
 Κάθε ακατάλληλη χρήση του είδους μπορεί να θέσει σε κίνδυνο τα χαρακτηριστικά ασφαλείας του.

**BUS**

Solo in impianti audio.  
 Nur in Audioanlagen.  
 Seulement sur installations audio.  
 Only in audio systems.  
 Sólo en sistemas audio.  
 Alleen in audio-installaties.  
 Estão em instalação áudio.  
 Μόνο σε εγκαταστάσεις αθδίο

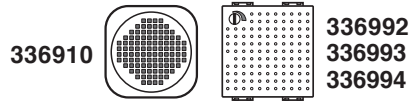

Pulsante di chiamata al piano.  
 Etagenruftaster.  
 Pousoir d'appel à l'étage.  
 Call pushbutton at the floor.  
 Pulsador de llamada al piso.  
 Drukknop oproep verdieping.  
 Botão para chamar o andar.  
 Κομπιμή κλήσης στον ίροφο

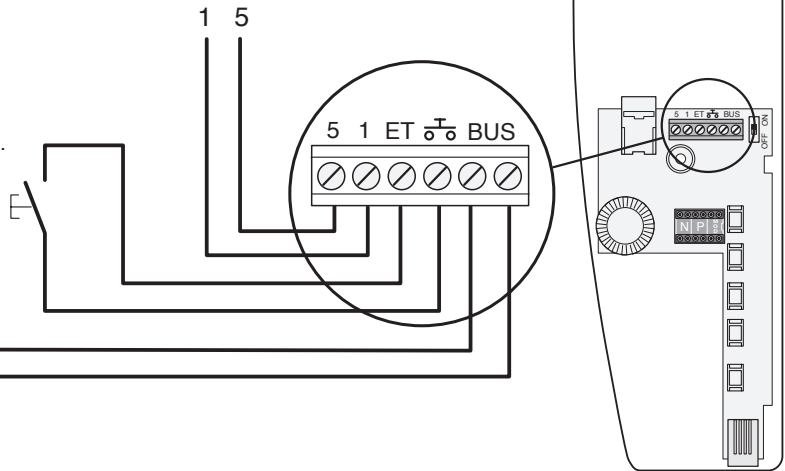

**BUS**

**BUS**

In impianti misti audio e video.  
 In gemischten Audio- und Videoanlagen.  
 Sur installations mixtes audio et vidéo.  
 In mixed audio and video systems.  
 En sistemas mixtos audio y vídeo.  
 In installaties met audio en video.  
 Em instalações mistas áudio e vídeo.  
 Σε μικτές εγκαταστάσεις αθδίο και ωίδεο

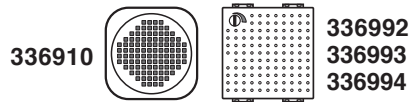

Pulsante di chiamata al piano.  
 Etagenruftaster.  
 Pousoir d'appel à l'étage.  
 Call pushbutton at the floor.  
 Pulsador de llamada al piso.  
 Drukknop oproep verdieping.  
 Botão para chamar o andar.  
 Κομπιμή κλήσης στον ίροφο

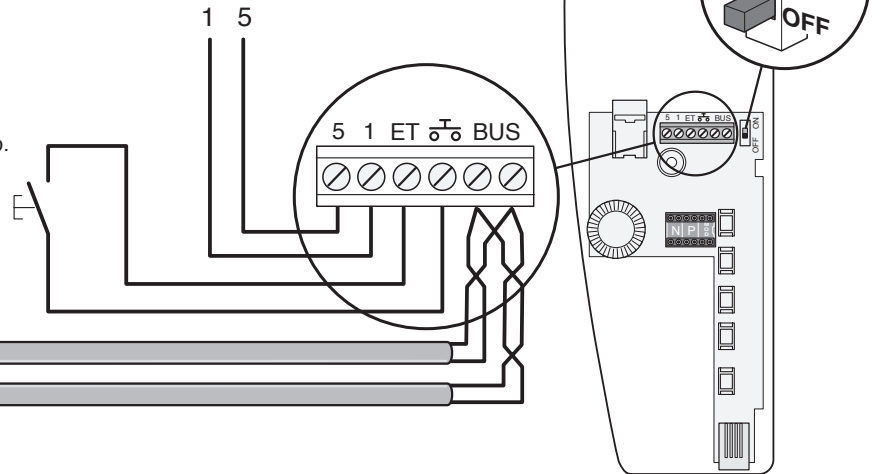

**BUS**

**BUS**

In impianti misti audio e video.  
 In gemischten Audio- und Videoanlagen.  
 Sur installations mixtes audio et vidéo.  
 In mixed audio and video systems.  
 En sistemas mixtos audio y vídeo.  
 In installaties met audio en video.  
 Em instalações mistas áudio e vídeo.  
 Σε μικτές εγκαταστάσεις αθδίο και ωίδεο

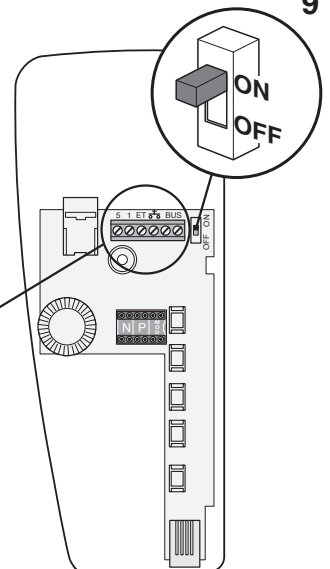
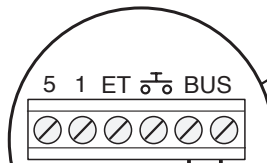
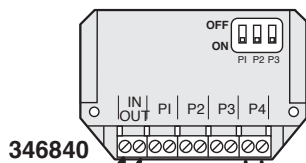

**BUS**

10	Legenda	Erläuterung	Légende	Legend	Leyenda	Legenda	Legenda	Ψήφινια	
								P	GR
	Accensione luci scale.	Treppenlicht einschalten.	F	GB	E	NL	P		
 N=1  N=2	Intercom Esempio: con la pressione del tasto 2, si invia una chiamata intercom dal posto interno configurato con N=1 al posto interno configurato con N=2	Intern Sprechen Beispiel: durch Drücken der Taste 2 wird ein Intercom von der mit N=1 konfigurierten Hausstation an die mit N=2 konfigurierten Hausstation gesendet	Intercom Exemple: en appuyant sur la touche 2, on envoie un appel intercom du poste interne configuré avec N=1 au poste interne configuré avec N=2	Intercom Example: press key 2 to send an intercom call from the internal unit configured with N=1 to the internal unit configured with N=2.	Interfono Ejemplo: al presionar la tecla 2 se envía una llamada interna desde el puesto interior configurado con N=1 al puesto interior configurado con N=2.	Intercom Voorbeeld: als toets 2 wordt ingedrukt wordt er een intercom oproep van de als N=1 geconfigureerde binnenpost naar de als N=2 geconfigureerde binnenpost	Intercom Exemplo: carregando a tecla 2 faz-se uma chamada de intercomunicação da unidade interna configurada com N=1 para a unidade interna configurada com N=2.	Intercom (Ενδοσυν.) Παράδειγμα: με την πίεση του πλήκτρου 2 στέλνουμε μια κλήση intercom από την εσωτερική στην εξωτερική ή αντίθετα N=1 στην εσωτερική ή διαμορφωμένη με N=2	οΑναμικα φάτα οαλάς.
 P	Attivazione del PE audio (configurato con P) in modo diretto senza la chiamata.	Aktivierung der Audio Türstation (mit P konfiguriert)	Activation du PE audio (configuré avec P) en mode direct sans l'appel.	Activating the EP audio (configured with P) directly without the call.	Activación del PE audio (configurado con P) en modo directo sin llamada.	Activering van het audio deurstation (als 'P' geconfigureerd) op rechtstreekse wijze, zonder oproep.	Ligação da UE áudio (configurado com P) de maneira directa sem a chamada.	Ενεργοποίηση του Ε.Σ. (διαμορφωμένο με P) με ήμεσο τρόπο χωρίς την κλήση και κλάση.	
 P+1 MOD=9	Attivazione del PE audio (configurato con P+1) in modo diretto senza la chiamata oppure attivazione attuatore art.346200 (configurato con P+1 e MOD=9).	Aktivierung der Audio Türstation (mit P+1 konfiguriert) auf direkte Weise ohne Ruf oder Aktivierung über den Aktivator Art.346200 (mit P+1 und MOD=9).	Activation du PE audio (configuré avec P+1) en mode direct sans l'appel ou activation actionneur réf. 346200 (configuré avec P+1 et MOD=9).	Activating the EP audio (configured with P+1) directly without the call or activating actuator item 346200 (configured with P+1 and MOD=9).	Activación del PE audio (configurado con P+1) en modo directo sin llamada o activación del actuador art. 346200 (configurado con P+1 y MOD=9).	Rechtstreekse activering van het deurstation (als P+1 geconfigureerd) zonder oproep of activering van het toestel art. 346200 (geconfigureerd als P+1 en MOD=9).	Ligação da UE áudio (configurada com P+1) de maneira directa sem a chamada ou enlão ligação do actuador art. 346200 (configurado com P+1 e MOD=9).	Ενεργοποίηση του Ε.Σ., ήπληκτίζοντας, ή τηλεμέτρώντας (διαμορφωμένο με P+1) με ήμεσο τρόπο χωρίς την κλήση ή διαμορφωμένη ενεργοποίηση του ενεργοποιητή art. 346200 (διαμορφωμένο με P+1 και MOD=9).	
 P+2 MOD=9	Attivazione del PE audio (configurato con P+2) in modo diretto senza la chiamata oppure attivazione attuatore art.346200 (configurato con P+2 e MOD=9).	Aktivierung der Audio Türstation (mit P+2 konfiguriert) auf direkte Weise ohne Ruf oder Aktivierung über den Aktivator Art.346200 (mit P+2 und MOD=9).	Activation du PE audio (configuré avec P+2) en mode direct sans l'appel ou activation actionneur réf. 346200 (configuré avec P+2 et MOD=9).	Activating the EP audio (configured with P+2) directly without the call or activating actuator item 346200 (configured with P+2 and MOD=9).	Activación del PE audio (configurado con P+2) en modo directo sin llamada o activación del actuador art. 346200 (configurado con P+2 y MOD=9).	Rechtstreekse activering van het deurstation (als P+2 geconfigureerd) zonder oproep of activering van het toestel art. 346200 (geconfigureerd als P+2 en MOD=9).	Ligação da UE áudio (configurada com P+2) de maneira directa sem a chamada ou enlão ligação do actuador art. 346200 (configurado com P+2 e MOD=9).	Ενεργοποίηση του Ε.Σ., ήπληκτίζοντας, ή τηλεμέτρώντας (διαμορφωμένο με P+2) με ήμεσο τρόπο χωρίς την κλήση ή διαμορφωμένη ενεργοποίηση του ενεργοποιητή art. 346200 (διαμορφωμένο με P+2 και MOD=9).	
 P+3 MOD=9	Attivazione del PE audio (configurato con P+3) in modo diretto senza la chiamata oppure attivazione attuatore art.346200 (configurato con P+3 e MOD=9).	Aktivierung der Audio Türstation (mit P+3 konfiguriert) auf direkte Weise ohne Ruf oder Aktivierung über den Aktivator Art.346200 (mit P+3 und MOD=9).	Activation du PE audio (configuré avec P+3) en mode direct sans l'appel ou activation actionneur réf. 346200 (configuré avec P+3 et MOD=9).	Activating the EP audio (configured with P+3) directly without the call or activating actuator item 346200 (configured with P+3 and MOD=9).	Activación del PE audio (configurado con P+3) en modo directo sin llamada o activación del actuador art. 346200 (configurado con P+3 y MOD=9).	Rechtstreekse activering van het deurstation (als P+3 geconfigureerd) zonder oproep of activering van het toestel art. 346200 (geconfigureerd als P+3 en MOD=9).	Ligação da UE áudio (configurada com P+3) de maneira directa sem a chamada ou enlão ligação do actuador art. 346200 (configurado com P+3 e MOD=9).	Ενεργοποίηση του Ε.Σ., ήπληκτίζοντας, ή τηλεμέτρώντας (διαμορφωμένο με P+3) με ήμεσο τρόπο χωρίς την κλήση ή διαμορφωμένη ενεργοποίηση του ενεργοποιητή art. 346200 (διαμορφωμένο με P+3 και MOD=9).	
 P	Apertura serratura del PE configurato con P in modo diretto senza la chiamata	Türöffnung der Türstation mit P konfiguriert	Ouverture serrure du PE configuré avec P en mode direct sans l'appel.	Door lock opening of the EP configured with P directly without the call	Apertura de la cerradura del PE configurado con P en modo directo sin llamada	Rechtstreekse opening van het deurslot van het als P geconfigureerde deurstation, zonder oproep.	Abertura da fechadura da UE configurada com P de maneira directa sem a chamada.	Ανοίγουμε κλειδαριά του Ε.Σ. διαμορφωμένο με P με ήμεσο τρόπο χωρίς την κλήση	
 P+1 MOD=5	Apertura serratura del PE (configurato con P+1) in modo diretto senza la chiamata oppure attivazione attuatore art.346200 (configurato con P+1 e MOD=5) oppure attivazione attuatore art.346230 (configurato con P+1).	Türöffnung der Türstation (mit P+1 konfiguriert) oder Aktivierung über den Aktivator Art. 346200 (mit P+1 und MOD=5) oder Aktivierung über den Aktivator Art. 346230 (mit P+1 konfiguriert).	Ouverture serrure du PE (configuré avec P+1) en mode direct sans l'appel ou activation actionneur réf. 346200 (configuré avec P+1 et MOD=5) ou activation actionneur réf. 346230 (configuré avec P+1).	Door lock opening of EP (configured with P+1) directly without the call or activating the actuator item 346200 (configured with P+1 and MOD=5) or activating the actuator item 346230 (configured with P+1).	Apertura cerradura del PE (configurado con P+1) en modo directo sin llamada o activación del actuador art. 346200 (configurado con P+1 y MOD=5) o activación del actuador art. 346230 (configurado con P+1).	Rechtstreekse opening van het deurslot van het als P+1 geconfigureerde deurstation, zonder oproep of activering van het toestel art. 346200 (geconfigureerd als P+1 en MOD=5) of activering van het toestel art. 346230 (geconfigureerd als P+1).	Abertura da fechadura da UE (configurada com P+1) de maneira directa sem a chamada ou enlão ligação do actuador art. 346200 (configurado com P+1 e MOD=5) ou enlão ligação do actuador art. 346230 (configurado com P+1).	Ανοίγουμε κλειδαριά του Ε.Σ. (διαμορφωμένο με P+1) με ήμεσο τρόπο χωρίς την κλήση ή διαμορφωμένη ενεργοποίηση του ενεργοποιητή art. 346200 (διαμορφωμένο με P+1 και MOD=5) ή διαμορφωμένη ενεργοποίηση του ενεργοποιητή art. 346230 (διαμορφωμένο με P+1).	
 P+2 MOD=5	Apertura serratura del PE (configurato con P+2) in modo diretto senza la chiamata oppure attivazione attuatore art.346200 (configurato con P+2 e MOD=5) oppure attivazione attuatore art.346230 (configurato con P+2).	Türöffnung der Türstation (mit P+2 konfiguriert) oder Aktivierung über den Aktivator Art. 346200 (mit P+2 und MOD=5) oder Aktivierung über den Aktivator Art. 346230 (mit P+2 konfiguriert).	Ouverture serrure du PE (configuré avec P+2) en mode direct sans l'appel ou activation actionneur réf. 346200 (configuré avec P+2 et MOD=5) ou activation actionneur réf. 346230 (configuré avec P+2).	Door lock opening of EP (configured with P+2) directly without the call or activating the actuator item 346200 (configured with P+2 and MOD=5) or activating the actuator item 346230 (configured with P+2).	Apertura cerradura del PE (configurado con P+2) en modo directo sin llamada o activación del actuador art. 346200 (configurado con P+2 y MOD=5) o activación del actuador art. 346230 (configurado con P+2).	Rechtstreekse opening van het deurslot van het als P+2 geconfigureerde deurstation, zonder oproep of activering van het toestel art. 346200 (geconfigureerd als P+2 en MOD=5) of activering van het toestel art. 346230 (geconfigureerd als P+2).	Abertura da fechadura da UE (configurada com P+2) de maneira directa sem a chamada ou enlão ligação do actuador art. 346200 (configurado com P+2 e MOD=5) ou enlão ligação do actuador art. 346230 (configurado com P+2).	Ανοίγουμε κλειδαριά του Ε.Σ. (διαμορφωμένο με P+2) με ήμεσο τρόπο χωρίς την κλήση ή διαμορφωμένη ενεργοποίηση του ενεργοποιητή art. 346200 (διαμορφωμένο με P+2 και MOD=5) ή διαμορφωμένη ενεργοποίηση του ενεργοποιητή art. 346230 (διαμορφωμένο με P+2).	
 P+3 MOD=5	Apertura serratura del PE (configurato con P+3) in modo diretto senza la chiamata oppure attivazione attuatore art.346200 (configurato con P+3 e MOD=5) oppure attivazione attuatore art.346230 (configurato con P+3).	Türöffnung der Türstation (mit P+3 konfiguriert) oder Aktivierung über den Aktivator Art. 346200 (mit P+3 und MOD=5) oder Aktivierung über den Aktivator Art. 346230 (mit P+3 konfiguriert).	Ouverture serrure du PE (configuré avec P+3) en mode direct sans l'appel ou activation actionneur réf. 346200 (configuré avec P+3 et MOD=5) ou activation actionneur réf. 346230 (configuré avec P+3).	Door lock opening of EP (configured with P+3) directly without the call or activating the actuator item 346200 (configured with P+3 and MOD=5) or activating the actuator item 346230 (configured with P+3).	Apertura cerradura del PE (configurado con P+3) en modo directo sin llamada o activación del actuador art. 346200 (configurado con P+3 y MOD=5) o activación del actuador art. 346230 (configurado con P+3).	Rechtstreekse opening van het deurslot van het als P+3 geconfigureerde deurstation, zonder oproep of activering van het toestel art. 346200 (geconfigureerd als P+3 en MOD=5) of activering van het toestel art. 346230 (geconfigureerd als P+3).	Abertura da fechadura da UE (configurada com P+3) de maneira directa sem a chamada ou enlão ligação do actuador art. 346200 (configurado com P+3 e MOD=5) ou enlão ligação do actuador art. 346230 (configurado com P+3).	Ανοίγουμε κλειδαριά του Ε.Σ. (διαμορφωμένο με P+3) με ήμεσο τρόπο χωρίς την κλήση ή διαμορφωμένη ενεργοποίηση του ενεργοποιητή art. 346200 (διαμορφωμένο με P+3 και MOD=5) ή διαμορφωμένη ενεργοποίηση του ενεργοποιητή art. 346230 (διαμορφωμένο με P+3).	
 P+4 MOD=5	Apertura serratura del PE (configurato con P+4) in modo diretto senza la chiamata oppure attivazione attuatore art.346200 (configurato con P+4 e MOD=5) oppure attivazione attuatore art.346230 (configurato con P+4).	Türöffnung der Türstation (mit P+4 konfiguriert) oder Aktivierung über den Aktivator Art. 346200 (mit P+4 und MOD=5) oder Aktivierung über den Aktivator Art. 346230 (mit P+4 konfiguriert).	Ouverture serrure du PE (configuré avec P+4) en mode direct sans l'appel ou activation actionneur réf. 346200 (configuré avec P+4 et MOD=5) ou activation actionneur réf. 346230 (configuré avec P+4).	Door lock opening of EP (configured with P+4) directly without the call or activating the actuator item 346200 (configured with P+4 and MOD=5) or activating the actuator item 346230 (configured with P+4).	Apertura cerradura del PE (configurado con P+4) en modo directo sin llamada o activación del actuador art. 346200 (configurado con P+4 y MOD=5) o activación del actuador art. 346230 (configurado con P+4).	Rechtstreekse opening van het deurslot van het als P+4 geconfigureerde deurstation, zonder oproep of activering van het toestel art. 346200 (geconfigureerd als P+4 en MOD=5) of activering van het toestel art. 346230 (geconfigureerd als P+4).	Abertura da fechadura da UE (configurada com P+4) de maneira directa sem a chamada ou enlão ligação do actuador art. 346200 (configurado com P+4 e MOD=5) ou enlão ligação do actuador art. 346230 (configurado com P+4).	Ανοίγουμε κλειδαριά του Ε.Σ. (διαμορφωμένο με P+4) με ήμεσο τρόπο χωρίς την κλήση ή διαμορφωμένη ενεργοποίηση του ενεργοποιητή art. 346200 (διαμορφωμένο με P+4 και MOD=5) ή διαμορφωμένη ενεργοποίηση του ενεργοποιητή art. 346230 (διαμορφωμένο με P+4).	







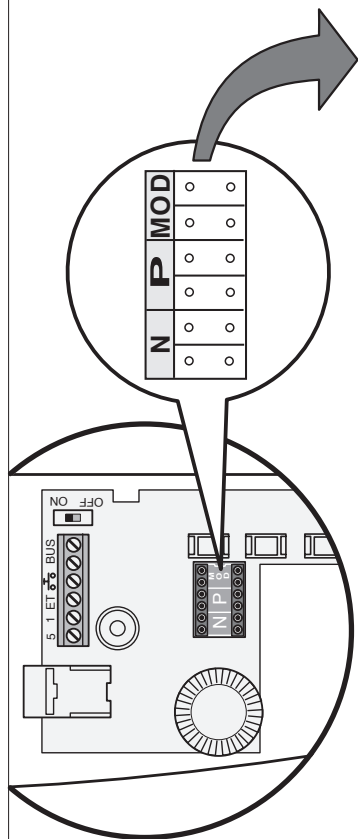



































































- I** scelta modalità di funzionamento dei pulsanti programmabili
- D** programmierbare Tasten - Matrix
- F** choix modalit  de fonctionnement des touches programmables
- GB** Choice of programmable pushbuttons operating mode
- E** elecci n modo de funcionamiento de los pulsadores programables
- NL** keuze werkmodus van de programmeerbare drukknoppen
- P** Escolha modalidade de funcionamento dos bot es program veis
- GR** επιλογ  τ που λειτουργίας των προγραμματιζόμενων κουμπι ν

- \* Vedi fig.16
- Siehe Abb.16
- Voir fig.16
- See fig.16
- V ase la fig.16
- Zie afb.16
- Veja fig.16
- Βλ.πτε εικ. 16



**MOD**

	 P MOD 1 5 3 1 2 1 * P MOD 2 5 3 1 2 1 *	 P MOD 1 5 3 1 2 1 * P MOD 2 5 3 1 2 1 *	 P MOD 1 5 3 1 2 1 * P MOD 2 5 3 1 2 1 *	 P MOD 1 5 3 1 2 1 * P MOD 2 5 3 1 2 1 *	 P MOD 1 5 3 1 2 1 * P MOD 2 5 3 1 2 1 *	 P MOD 1 5 3 1 2 1 * P MOD 2 5 3 1 2 1 *	 P MOD 1 5 3 1 2 1 * P MOD 2 5 3 1 2 1 *	 P MOD 1 5 3 1 2 1 * P MOD 2 5 3 1 2 1 *	 P MOD 1 5 3 1 2 1 * P MOD 2 5 3 1 2 1 *	 P MOD 1 5 3 1 2 1 * P MOD 2 5 3 1 2 1 *	 P MOD 1 5 3 1 2 1 * P MOD 2 5 3 1 2 1 *
	 P MOD 1 5 3 1 2 1 * P MOD 2 5 3 1 2 1 *	 P MOD 1 5 3 1 2 1 * P MOD 2 5 3 1 2 1 *	 P MOD 1 5 3 1 2 1 * P MOD 2 5 3 1 2 1 *	 P MOD 1 5 3 1 2 1 * P MOD 2 5 3 1 2 1 *	 P MOD 1 5 3 1 2 1 * P MOD 2 5 3 1 2 1 *	 P MOD 1 5 3 1 2 1 * P MOD 2 5 3 1 2 1 *	 P MOD 1 5 3 1 2 1 * P MOD 2 5 3 1 2 1 *	 P MOD 1 5 3 1 2 1 * P MOD 2 5 3 1 2 1 *	 P MOD 1 5 3 1 2 1 * P MOD 2 5 3 1 2 1 *	 P MOD 1 5 3 1 2 1 * P MOD 2 5 3 1 2 1 *	 P MOD 1 5 3 1 2 1 * P MOD 2 5 3 1 2 1 *
	 P MOD 1 5 3 1 2 1 * P MOD 2 5 3 1 2 1 *	 P MOD 1 5 3 1 2 1 * P MOD 2 5 3 1 2 1 *	 P MOD 1 5 3 1 2 1 * P MOD 2 5 3 1 2 1 *	 P MOD 1 5 3 1 2 1 * P MOD 2 5 3 1 2 1 *	 P MOD 1 5 3 1 2 1 * P MOD 2 5 3 1 2 1 *	 P MOD 1 5 3 1 2 1 * P MOD 2 5 3 1 2 1 *	 P MOD 1 5 3 1 2 1 * P MOD 2 5 3 1 2 1 *	 P MOD 1 5 3 1 2 1 * P MOD 2 5 3 1 2 1 *	 P MOD 1 5 3 1 2 1 * P MOD 2 5 3 1 2 1 *	 P MOD 1 5 3 1 2 1 * P MOD 2 5 3 1 2 1 *	 P MOD 1 5 3 1 2 1 * P MOD 2 5 3 1 2 1 *
	 P MOD 1 5 3 1 2 1 * P MOD 2 5 3 1 2 1 *	 P MOD 1 5 3 1 2 1 * P MOD 2 5 3 1 2 1 *	 P MOD 1 5 3 1 2 1 * P MOD 2 5 3 1 2 1 *	 P MOD 1 5 3 1 2 1 * P MOD 2 5 3 1 2 1 *	 P MOD 1 5 3 1 2 1 * P MOD 2 5 3 1 2 1 *	 P MOD 1 5 3 1 2 1 * P MOD 2 5 3 1 2 1 *	 P MOD 1 5 3 1 2 1 * P MOD 2 5 3 1 2 1 *	 P MOD 1 5 3 1 2 1 * P MOD 2 5 3 1 2 1 *	 P MOD 1 5 3 1 2 1 * P MOD 2 5 3 1 2 1 *	 P MOD 1 5 3 1 2 1 * P MOD 2 5 3 1 2 1 *	 P MOD 1 5 3 1 2 1 * P MOD 2 5 3 1 2 1 *
	 P MOD 1 5 3 1 2 1 * P MOD 2 5 3 1 2 1 *	 P MOD 1 5 3 1 2 1 * P MOD 2 5 3 1 2 1 *	 P MOD 1 5 3 1 2 1 * P MOD 2 5 3 1 2 1 *	 P MOD 1 5 3 1 2 1 * P MOD 2 5 3 1 2 1 *	 P MOD 1 5 3 1 2 1 * P MOD 2 5 3 1 2 1 *	 P MOD 1 5 3 1 2 1 * P MOD 2 5 3 1 2 1 *	 P MOD 1 5 3 1 2 1 * P MOD 2 5 3 1 2 1 *	 P MOD 1 5 3 1 2 1 * P MOD 2 5 3 1 2 1 *	 P MOD 1 5 3 1 2 1 * P MOD 2 5 3 1 2 1 *	 P MOD 1 5 3 1 2 1 * P MOD 2 5 3 1 2 1 *	 P MOD 1 5 3 1 2 1 * P MOD 2 5 3 1 2 1 *
	 P MOD 1 5 3 1 2 1 * P MOD 2 5 3 1 2 1 *	 P MOD 1 5 3 1 2 1 * P MOD 2 5 3 1 2 1 *	 P MOD 1 5 3 1 2 1 * P MOD 2 5 3 1 2 1 *	 P MOD 1 5 3 1 2 1 * P MOD 2 5 3 1 2 1 *	 P MOD 1 5 3 1 2 1 * P MOD 2 5 3 1 2 1 *	 P MOD 1 5 3 1 2 1 * P MOD 2 5 3 1 2 1 *	 P MOD 1 5 3 1 2 1 * P MOD 2 5 3 1 2 1 *	 P MOD 1 5 3 1 2 1 * P MOD 2 5 3 1 2 1 *	 P MOD 1 5 3 1 2 1 * P MOD 2 5 3 1 2 1 *	 P MOD 1 5 3 1 2 1 * P MOD 2 5 3 1 2 1 *	 P MOD 1 5 3 1 2 1 * P MOD 2 5 3 1 2 1 *

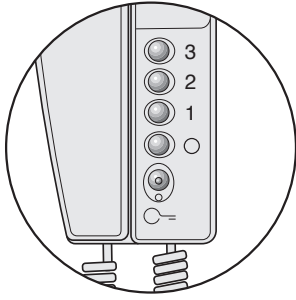

- I** Programmazione suonerie
- D** wählbare Ruftöne
- F** Programmation sonneries
- GB** Programming bells
- E** Programación timbres
- NL** Programmering belgeluid
- P** Programação dos toques
- GR** Προγραμματισμός κοψοδοψνίων

- I** Selezione suoneria chiamata al piano
- D** Änderung Rufton Etagentaster
- F** Sélection sonnerie appel à l'étage
- GB** Selection call to the floor bell
- E** Selección timbre llamada al piso
- NL** Kies belgeluid oproep aan verdieping
- P** Selecção do toque para chamada ao andar
- GR** Επιλογή κοψοδοψνιοέ κλίσηζ στον ίροοφο

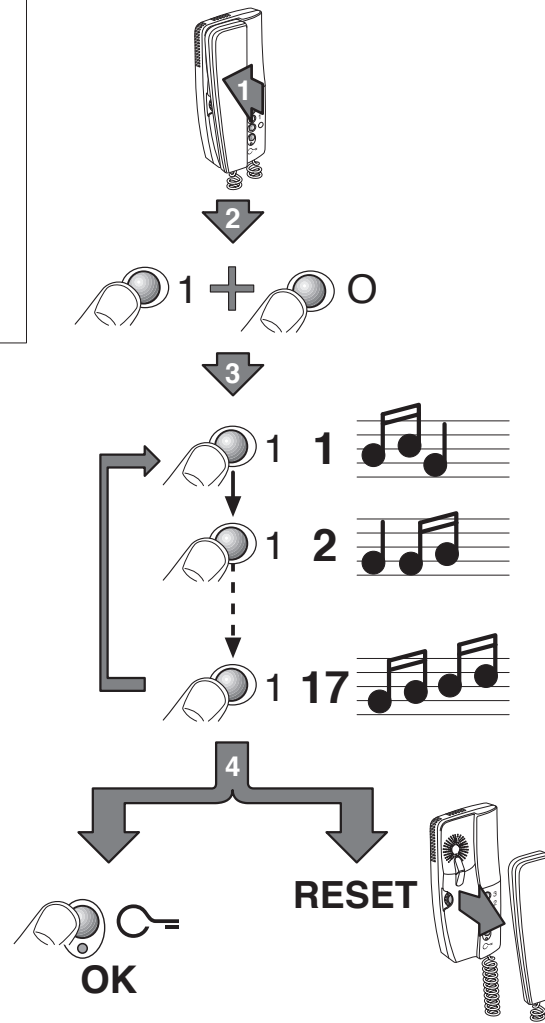

- I** Selezione suoneria da posto esterno principale (S=0)
- D** Änderung Rufton der Haupttürstation
- F** Sélection sonnerie appel d'un poste extérieur principal (S=0)
- GB** Selection call from main outdoor station (S=0) bell
- E** Selección timbre llamada desde el puesto exterior principal (S=0)
- NL** Kies belgeluid oproep vanuit eerste externe post (S=0)
- P** Selecção do toque para chamada da unidade externa principal (S=0)
- GR** Επιλογή κοψοδοψνιοέ κλίσηζ απί κέριο εζατερικί σημεβο (S=0)

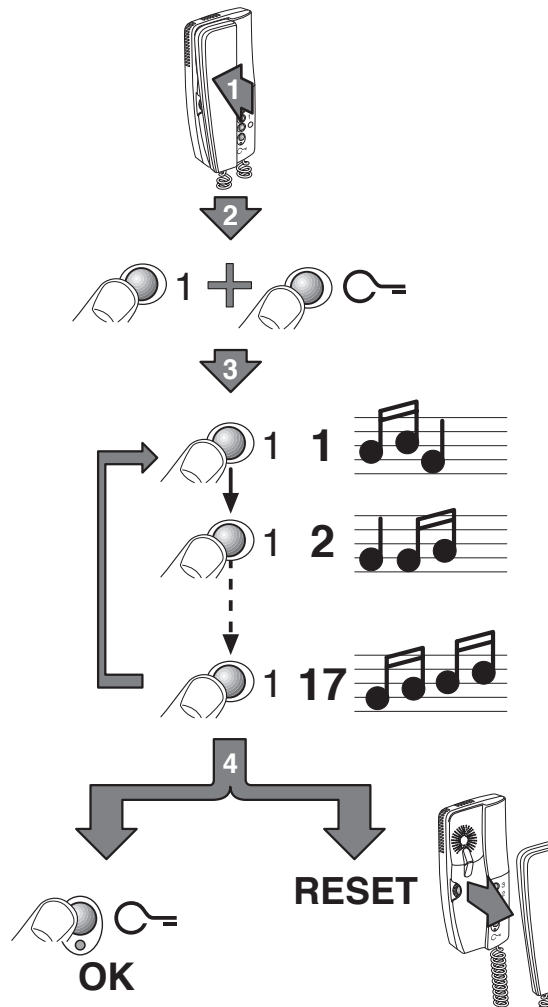

- I** Selezione suoneria da posto esterno secondario (S=1)
- D** Änderung Rufton von einer Nebentürstation
- F** Sélection sonnerie appel d'un poste extérieur secondaire (S=1)
- GB** Selection call from secondary outdoor station (S=1) bell
- E** Selección timbre llamada desde el puesto exterior secundario (S=1)
- NL** Kies belgeluid oproep vanuit tweede externe post (S=1)
- P** Selecção do toque para chamada da unidade externa secundária (S=1)
- GR** Επιλογή κοψοδοψνιοέ κλισηζ απί δεψτερεέον εζατερικί σημεδο (S=1)

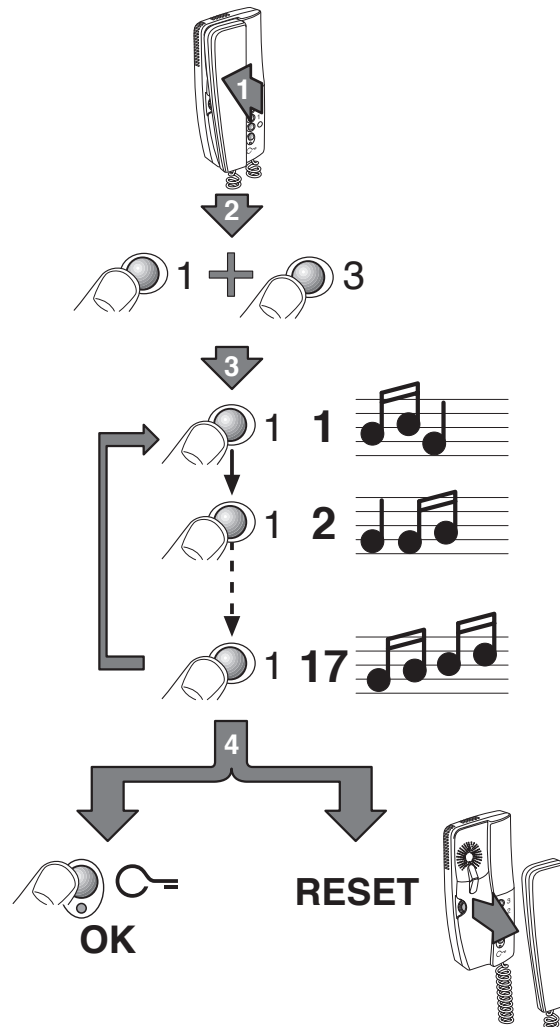

- I** Selezione suoneria chiamata intercom
- D** Änderung interner Rufton
- F** Sélection sonnerie appel intercom
- GB** Selection call intercom bell
- E** Selección timbre llamada intercomunicante
- NL** Kies belgeluid intercom oproep gebouw
- P** Selecção do toque para chamada intercomunicador
- GR** Επιλογή κοψοδοψνιοέ κλισηζ ιντερχομ

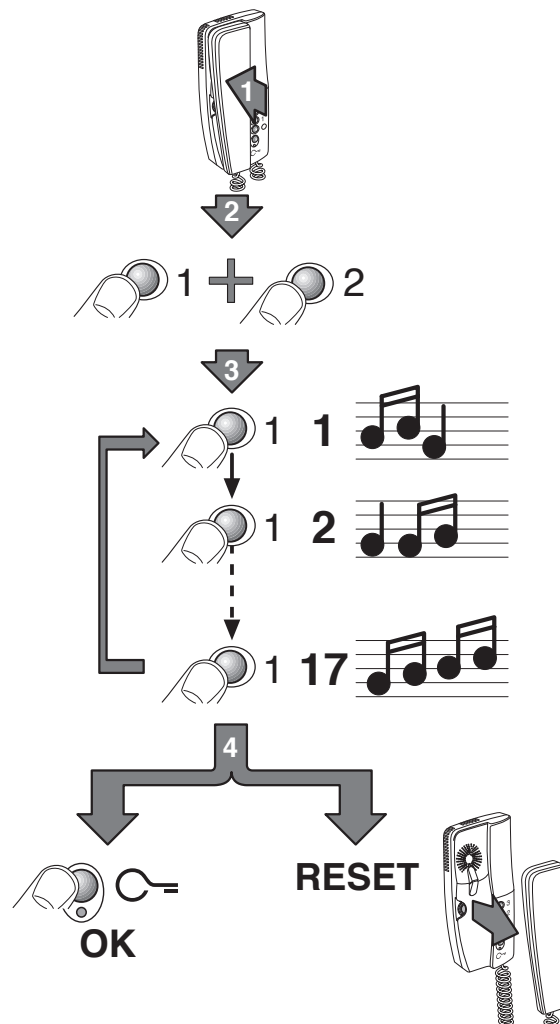

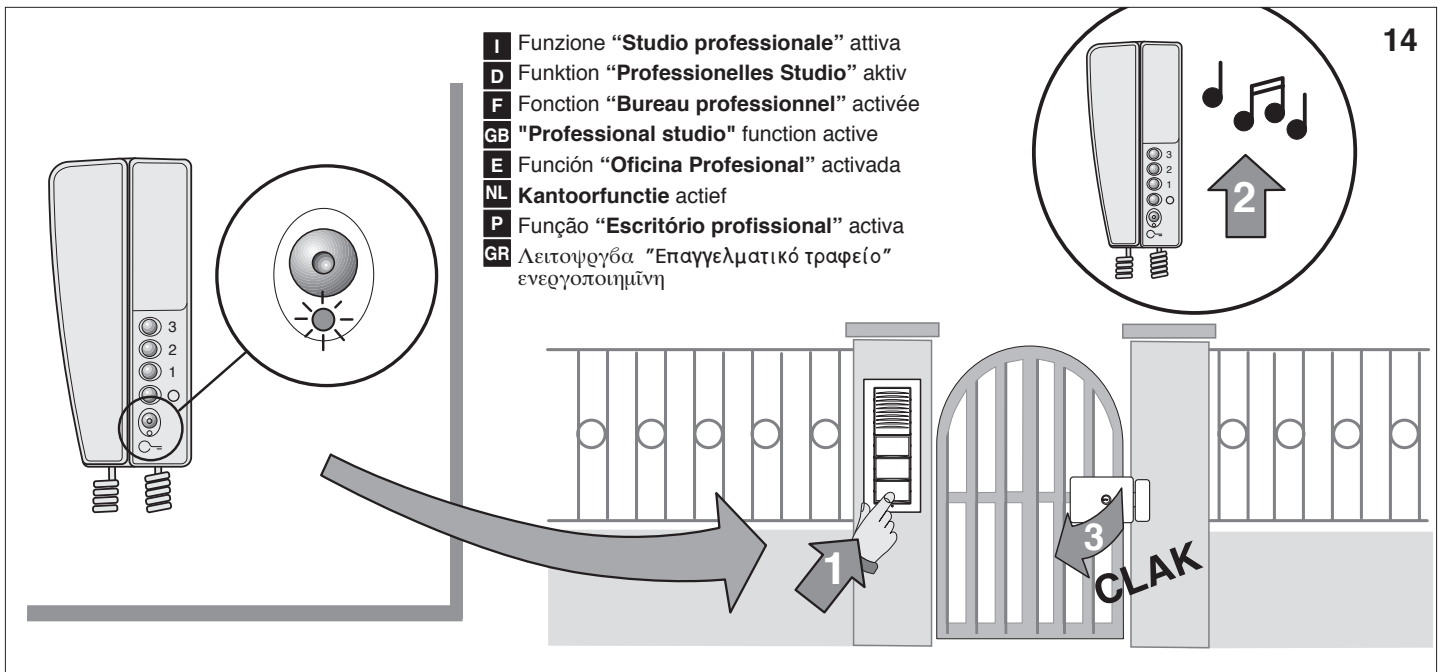

- I** Funzione "Studio professionale" attiva
- D** Funktion "Professionelles Studio" aktiv
- F** Fonction "Bureau professionnel" activée
- GB** "Professional studio" function active
- E** Función "Oficina Profesional" activada
- NL** Kantoorfunctie actief
- P** Função "Escritório profissional" activa
- GR** Λειτουργία "Επαγγελματικό τραφείο" ενεργοποιημένη

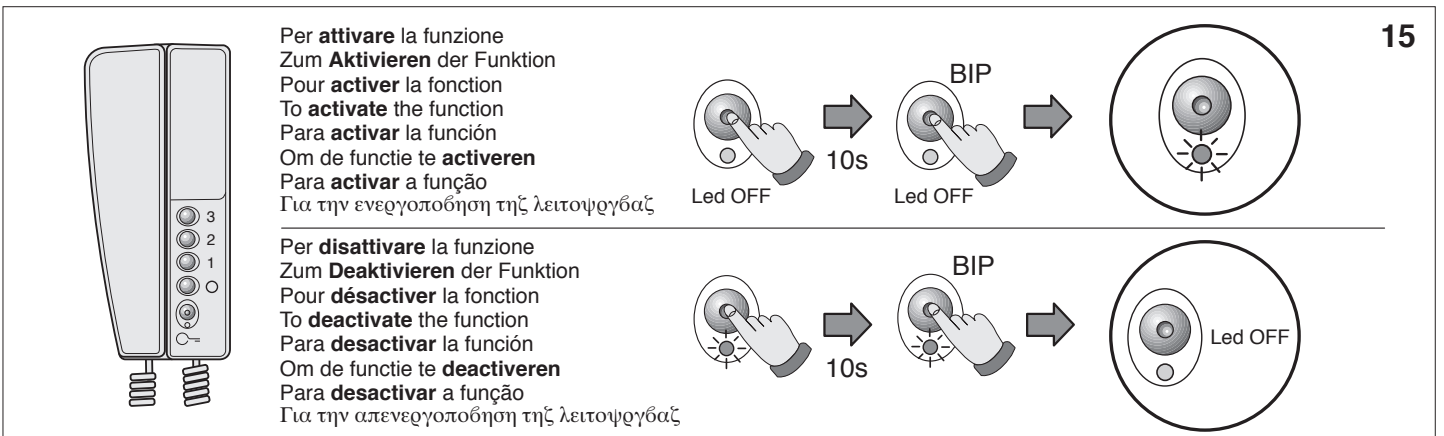

Per **attivare** la funzione  
 Zum **Aktivieren** der Funktion  
 Pour **activer** la fonction  
 To **activate** the function  
 Para **activar** la función  
 Om de functie te **activeren**  
 Para **activar** a função  
 Για την ενεργοποίηση της λειτουργίας

Per **disattivare** la funzione  
 Zum **Deaktivieren** der Funktion  
 Pour **désactiver** la fonction  
 To **deactivate** the function  
 Para **desactivar** la función  
 Om de functie te **deactiveren**  
 Para **desactivar** a função  
 Για την απενεργοποίηση της λειτουργίας

Nota: L'attivazione/disattivazione della funzione "Studio professionale" causa l'apertura della serratura del posto esterno associato.  
 Anmerkung: Bei der Aktivierung/Deaktivierung der Funktion "Professionelles Studio" öffnet sich das Schloss an der jeweiligen Türstation.  
 Remarque: L'activation/désactivation de la fonction "Bureau professionnel" provoque l'ouverture de la serrure du poste extérieur associé.  
 Note: The activation/deactivation of the "Professional studio" function causes the opening of the associated entrance panel door lock.  
 Nota: La activación/desactivación de la función "Oficina Profesional" causa la apertura de la cerradura del puesto exterior asociado.  
 Opmerking: Het activeren/deactiveren van de kantoorfunctie veroorzaakt de opening van het deurslot van het bijbehorende deurstation.  
 Nota: A ativação/desativação da função "Escritório profissional" causa a abertura da unidade externa associada.  
 Σημείωση: Η ενεργοποίηση/ απενεργοποίηση της λειτουργίας "Επαγγελματικό τραφείο" προκαλεί το άνοιγμα του εξωτερικού σπινδαλιού.

- A** Configurazione scelta per funzionamento tasti (fig. 11).  
 Gewählte Konfiguration für die Tastenfunktionen (Abb.11).  
 Configuration choisie pour fonctionnement touches (fig.11).  
 Configuration chosen for key operation (fig.11).  
 Configuración modo de funcionamiento botones (fig. 11).  
 Gekozen configuratie voor de functie van de toetsen (afb.11).  
 Configuração escolhida para o funcionamento das teclas (fig. 11).  
 Επιλεγμένη διαμόρφωση για λειτουργία πλήκτρων (fig. 11)

- B** Configurazione scelta per funzionamento tasti e funzione "Studio professionale".  
 Gewählte Konfiguration für die Tastenfunktionen und die Funktion „Professionelle Studio".  
 Configuration choisie pour fonctionnement touches et fonction " Bureau professionnel".  
 Configuration chosen for key operation and "Professional Studio" function.  
 Configuración modo de funcionamiento botones y función " Oficina Profesional".  
 Gekozen configuratie voor de functie van de toetsen en de "kantoorfunctie".  
 Configuração escolhida para o funcionamento das teclas e da função "Escritório profissional".  
 Επιλεγμένη διαμόρφωση για λειτουργία πλήκτρων και λειτουργία "Επαγγελματικό τραφείο".

A		B
00		20
01		21
03		23
05	+20 →	25
10		30
11		31
13		33
15		35

N	P	MOD
○	○	○
○	○	○

N	P	MOD
○	○	○
○	○	○

Nota: Con funzione "Studio professionale" non è disponibile la funzione "Controllo stato serratura" con CISA ELETTRIKA  
 Anmerkung: Mit der Funktion "Professionelles Studio" ist die Funktion „Zustandskontrolle Türschloss" mit CISA ELETTRIKA nicht verfügbar.  
 Remarque: Avec la fonction "Bureau professionnel", la fonction "Contrôle état serrure" avec CISA ELETTRIKA n'est pas disponible  
 Note: The "Door lock state control" function with CISA ELETTRIKA is not available with the "Professional studio" function  
 Nota: Con la función "Oficina Profesional" no está disponible la función "Control estado cerradura" con CISA ELETTRIKA  
 Opmerking: De 'controleer deurslot status' functie bij CISA ELETTRIKA is niet beschikbaar bij de kantoorfunctie.  
 Nota: Com a função "Escritório profissional" a função "Controlo do estado da fechadura" com CISA ELETTRIKA não fica disponível  
 Σημείωση: με τη λειτουργία " Επαγγελματικό τραφείο" δεν είναι διαθέσιμη η λειτουργία ήλιγξος της κατίστασης της κλειδαριζής CISA ELETTRIKA